 Gazowe, wiszące kotły kondensacyjne • ecoTEC exclusive

Wyjątkowy pod wieloma względnymi



 **Vaillant** Komfort w moim domu

Sustainability, czyli zrównoważony rozwój



Spis treści	
Nowoczesne trendy	4
Technologia ecoTEC exclusive	6
Inteligentne możliwości komunikacji	8
Sterowanie przez Internet	12
Dane techniczne	15



Zrównoważony rozwój (ang. sustainability) w Vaillant Group wypływa z przekonania, że trwałe i rentowny wzrost firmy jest możliwy tylko wtedy, gdy długofalowo angażuje się ona w pełni w obszarze zarówno ekonomicznym, jak i społecznym: dba o ochronę środowiska naturalnego, o swoich pracowników, o rozwój produktów i swoich partnerów biznesowych. Zagadnieniem, do którego Vaillant przykłada szczególną wagę, jest ochrona zasobów naturalnych ziemi. Vaillant, w pełni świadomy swojej odpowiedzialności społecznej, stworzył wewnętrzne wytyczne służące poprawie efektywności energetycznej, zmniejszeniu emisji gazów cieplarnianych oraz projektowaniu i tworzeniu bardziej przyjaznych dla środowiska i jednocześnie mniej kosztownych w eksploatacji urządzeń. Urządzenia grzewcze najwyższej jakości są produkowane w europejskich fabrykach Vaillant, zgodnie z zasadami odpowiedzialności społecznej, z materiałów, które nadają się do ponownego wykorzystania.

Wznieś swój komfort na wyższy poziom



Dom inteligentny

to trend naszych czasów, coraz częściej spotykane rozwiązanie na rynku. Największą zaletą takiego domu jest inteligentny system, który kontroluje pracę niemal dowolnych urządzeń w domu czy mieszkaniu. Niesamowite jest, że technicznie złożony system oferuje maksymalnie uproszczoną obsługę urządzeń. System sam wybiera rozwiązanie optymalne zarówno pod względem komfortu, jak i kosztów eksploatacyjnych. Ideą tego rozwiązania jest „włącz i zapomnij”. Niemal wszystko zrobi się samo. Inteligentny dom to również taki, w którym możemy czuć się bezpiecznie, taki, który potrafi szybko odpowiadać na nasze potrzeby. Wreszcie taki, w którym zawsze dobrze się czujemy, bo jeśli cokolwiek jest nie tak, możemy zmienić to jednym ruchem palca po ekranie naszego smartfona.

Green iQ - etykieta zrównoważonego rozwoju

Żyjemy w świecie, w którym zrównoważony rozwój i efektywność stają się coraz ważniejsze. Z tego powodu Vaillant opracował systemy grzewcze Green iQ, które ograniczają emisję gazów cieplarnianych oraz ograniczają koszty produkcji energii bez zmniejszania komfortu użytkowników urządzeń. Wyłącznie produkty, które spełniają kryteria zdefiniowane przez naszych ekspertów, mogą być oznaczone etykietą Green iQ.

Stabilne wytwarzanie energii cieplnej to wyzwanie na przyszłość. Aby jutro oszczędzać energię, dzisiaj potrzebne są inteligentne rozwiązania. Tylko i wyłącznie urządzenia, które spełniają wysokie normy trwałości, otrzymują etykietę Green iQ. Normy iQ to: optymalna efektywność, wysoki stopień odzysku (recykling) minimalne zużycie energii - etykieta efektywności A, społecznie odpowiedzialna produkcja wysoka jakość materiałów.



Nowa era ogrzewania - innowacyjne urządzenia

Dla osób, które cenią w życiu nowoczesne rozwiązania technologiczne idące w parze z ochroną środowiska oraz zapewniające codzienny komfort i wygodę, kocioł ecoTEC exclusive jest odpowiednim wyborem. Znakomite wykonanie i rozwiązania konstrukcyjne łączą w sobie innowacyjne technologie, które doskonale wpisują się w obecne trendy domów i mieszkań inteligentnych.

Vaillant to marka premium wśród producentów systemów grzewczych, dostarczająca innowacyjne, trwałe i przyjazne środowisku urządzenia grzewcze. Z myślą o wymagających, świadomych klientach Vaillant stworzył kocioł najlepszy w swojej kategorii.

ecoTEC exclusive to urządzenie na miarę dzisiejszych oczekiwań, wpisujące się w obecnie panujące trendy i oczekiwania przyszłych użytkowników. Kocioł sam w sobie posiada szereg funkcji i zalet potwierdzających, iż jest to innowacyjne urządzenie przygotowane do pracy dziś i jutro. Unikalna technologia, minimalne zużycie energii, wysoka efektywność energetyczna oraz zarządzanie przez Internet to tylko niektóre z korzyści jakie oferuje nowe urządzenie marki premium.

Tak przy nowych instalacjach, jak i przy modernizacji systemu grzewczego, nowa generacja gazowych kotłów kondensacyjnych ecoTEC exclusive zapewni przyszłościową inwestycję.

Inteligentne połączenie do sieci

Wraz z kotłami ecoTEC exclusive Vaillant wprowadza także nowe regulatory:

- pogodowy **sensocomFORT**
dostępne modele to:
 - sensocomFORT VRC 720 (wersja kablowa)
 - sensocomFORT VRC 720f (wersja radiowa)
- pokojowy **sensohome**
dostępne modele to:
 - sensohome VRT 380 (wersja kablowa)
 - sensohome VRT 380f (wersja radiowa)

Nowe regulatory umożliwiają indywidualną adaptację systemu grzewczego do stylu życia i rytmu dnia mieszkańców. Są przy tym bardzo wygodne w stosowaniu, dzięki prostemu menu i intuicyjnej obsłudze. Oba rodzaje nowych regulatorów współpracują z dedykowaną im, bezpłatną aplikacją **sensosAPP**. Aplikacja do pobrania na smartfony lub tablety z systemem iOS lub Android pozwala na zdalne i wygodne sterowanie przez Internet domowym układem grzewczym i wentylacyjnym z dowolnego miejsca na świecie. Komunikację internetową zapewnia bramka **sensonet**.



Rozwiązania na dziś idealne na przyszłość

Nowoczesny zarówno pod względem technologii, jak i wyglądu

Główne zalety ecoTEC exclusive:

- niezawodny i trwały - solidne komponenty, produkcja w europejskich fabrykach
- szeroki zakres modulacji (do 1:10)
- wysoka sprawność pracy systemu oraz oszczędność energii
- zawsze optymalny proces spalania gazu, dzięki systemowi IoniDetect
- najwyższa możliwa niezawodność pracy w trakcie eksploatacji
- szybka i wygodna obsługa: nowoczesny regulator oraz aplikacja
- plug & play - łatwe podłączenie do Internetu
- nowy interfejs - wygodny monitoring funkcji grzania i pracy kotła
- nagrodzony zieloną etykietą iQ za technologię przyszłości
- przyjazny dla środowiska - wysoki udział materiałów nadających się do recyklingu
- nowa, płaska obudowa oraz kompaktowe wymiary urządzenia

Zastosowanie

- zarówno do nowych, jak i modernizowanych domów czy mieszkań
- do przygotowania ciepłej wody użytkowej oraz centralnego ogrzewania pomieszczeń
- dostępne kotły jednofunkcyjne solo i w pakietach z zasobnikami c.w.u. VIH R/M (120 do 200 litrów, w klasie izolacji zasobnika A) oraz wersja dwufunkcyjna kotła
- dzięki kompaktowym rozmiarom i estetyce możliwy montaż niezależnie od wydzielonego pomieszczenia kotłowni (np. kuchnia, poddasze, przedpokój)

Green iQ to standard marki Vaillant

Green iQ to dobrze zaprojektowane, przyszłościowe, trwałe i ekologiczne urządzenia najwyższej jakości. Urządzenia, które łączą najwyższą efektywność energetyczną, wytwarzanie energii bez szkód dla klimatu oraz zarządzanie systemami grzewczymi przez Internet. Produkty z etykietą Green iQ wyznaczają w naszej branży standardy ekologicznej technologii grzewczej.

Zobacz film i zapoznaj się
z benefitami nowego
ecoTEC exclusive



Prawdziwy standard premium

Technologia extraCONDENSE

Najbardziej korzystnie energetycznie wytwarzanie ciepłej wody użytkowej! Zastosowany wymiennik ciepła extraCONDENSE oferuje o 10% wyższą sprawność przy wytwarzaniu c.w.u. w porównaniu do konwencjonalnych kotłów dwufunkcyjnych. 10% wyższa sprawność oznacza 10% oszczędności energii dla użytkowników.

IoniDetect - przełomowa technologia

W urządzeniu ecoTEC exclusive zastosowano nowy system IoniDetect wykorzystujący pomiar prądu jonizacji za pomocą elektrody kontrolnej. Dzięki tej technologii nie trzeba obawiać się różnic w jakości dostarczanego gazu oraz obawiać się konieczności zmiany nastaw do efektywnego spalania przy wahaniami jakości gazu. IoniDetect pozwala na stałą jakość pracy kotła co oznacza optymalizację zużycia energii. IoniDetect to optymalizacja procesu spalania. Adaptacyjna automatyka gazowa dostosuje mieszanie gazowo-powietrzną do jakości gazu.

Asystent Równoważenia Hydraulicznego

To unikalna własność ecoTEC exclusive! Równoważenie hydrauliczne instalacji jest podstawą poprawnej pracy grzejników w domu/ mieszkaniu. Regulację przepływu wykonuje się z reguły za pomocą tzw. „nastawy wstępnej” na termostatycznych zaworach grzejnikowych. Vaillant poszedł 2 kroki dalej: usprawnił i uprościł tę czynność! Dzięki jednemu w swoim rodzaju rozwiązaniu - Asystentowi Równoważenia Hydraulicznego. To specjalny tryb pracy kotła, w którym uruchamiana jest tylko pompa. Z pomocą czytnika przepływu Alpha Reader i dedykowanej aplikacji Grundfos GoBalance, tryb ten pozwala na szybkie i łatwe wyregulowanie przepływu czynnika grzewczego w instalacji grzewczej. Żadne z pomieszczeń w domu nie jest niedogrzone ani przegrzewane. Energia jest wykorzystana najbardziej wydajnie, co niesie za sobą kolejne oszczędności.

Same korzyści!

- wygodna aplikacja (Grundfos Go Balance), niewymagająca wiedzy eksperckiej
- oszczędność czasu poprzez szybkie ustawianie
- niewymagana kalkulacja instalacji rurowej i nastaw wstępnych zaworów
- miarodajne zrównoważenie systemu grzewczego poprzez podłączona aplikację
- najnowocześniejsze rozwiązanie w branży
- niepotrzebne ponowne uruchamianie

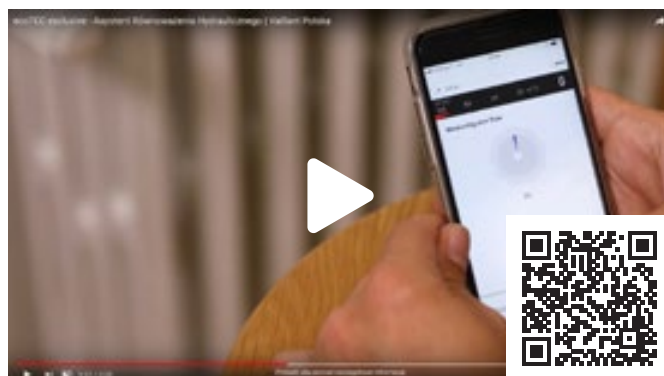
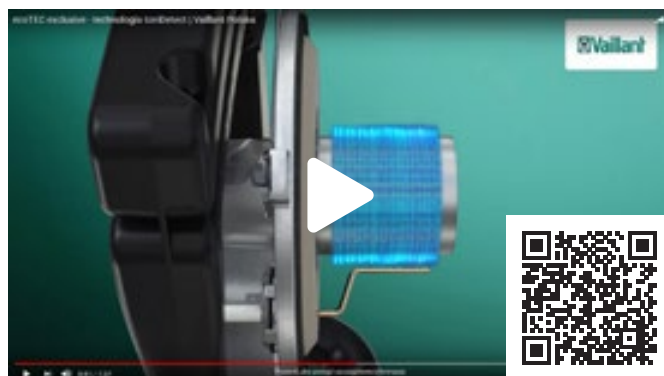
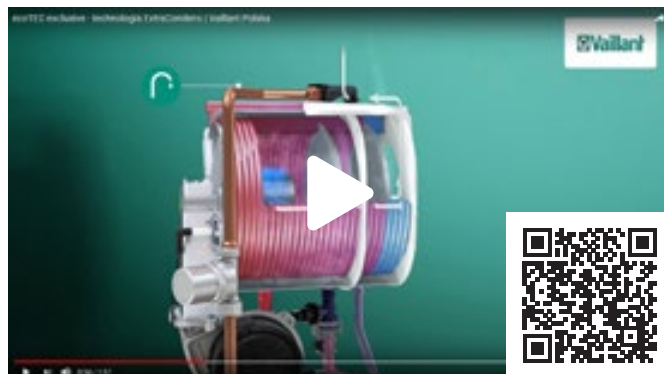

Aplikacja Grundfos GO Balance pozwoli na szybkie równoważenie hydrauliczne.



Łączność, spójność, komunikacja – Connectivity

Vaillant oferuje inteligentne i wygodne dla użytkownika możliwości zarządzania pracą swoich urządzeń. Wystarczy smartfon z dostępem do Internetu i zainstalowaną stosowną aplikacją. Użytkownik ma więc pełną kontrolę nad pracą swojej instalacji grzewczej praktycznie bez przerwy – trudno wyobrazić sobie bardziej komfortowe rozwiązanie.

Aplikacja na smartfony umożliwia dogodnie, bo zdalnie, nastawienie komfortowej temperatury. Za jej pomocą można również sprawdzić aktualny stan instalacji grzewczej. Interfejs do komunikacji oferuje również prowadzenie diagnostyki i szybką pomoc ze strony specjalisty (serwisanta lub instalatora). Urządzenia grzewcze w parze z systemowym regulatorem można w łatwy sposób modernizować, uzyskując instalację hybrydową, np. poprzez przyłączenie pompy ciepła.



Inteligentne możliwości komunikacji

- Nowoczesne regulatory zarządzające efektywną pracą kotła
- Monitorowanie pracy urządzenia i zużycia energii
- Aplikacja sensoAPP na urządzenia mobilne umożliwiająca wygodne zdalne sterowanie instalacją z każdego miejsca
- sensoNET - bramka internetowa zapewniająca komunikację urządzeń z Internetem

Wyjątkowy interfejs

- Interfejs urządzenia stale widoczny
- Nowy, duży wyświetlacz tekstowy, klarowne komunikaty
- Klarowna struktura menu, nowy Asystent Instalacji
- Wszystkie ważne nastawy mogą być łatwo dokonane za pomocą asystenta
- Atrakcyjny, modny design
- **Nowość marki Vaillant:** krzywa grzewcza zaimplementowana do menu urządzenia; regulacja pogodowa po podłączeniu czujnika temperatury zewnętrznej

Ekologiczna energia

Kocioł ecoTEC exclusive został oznaczony naszym znakiem najwyższej trwałości i komfortu ciepłej wody przy najniższym osiągalnym zużyciu energii. Etykietą Green IQ. Oznaczenie to potwierdza, że jest idealny dla Użytkowników, którzy szczególnie cenią energooszczędność, wysoką jakość oraz zrównoważony rozwój.



Innowacyjny i niezawodny

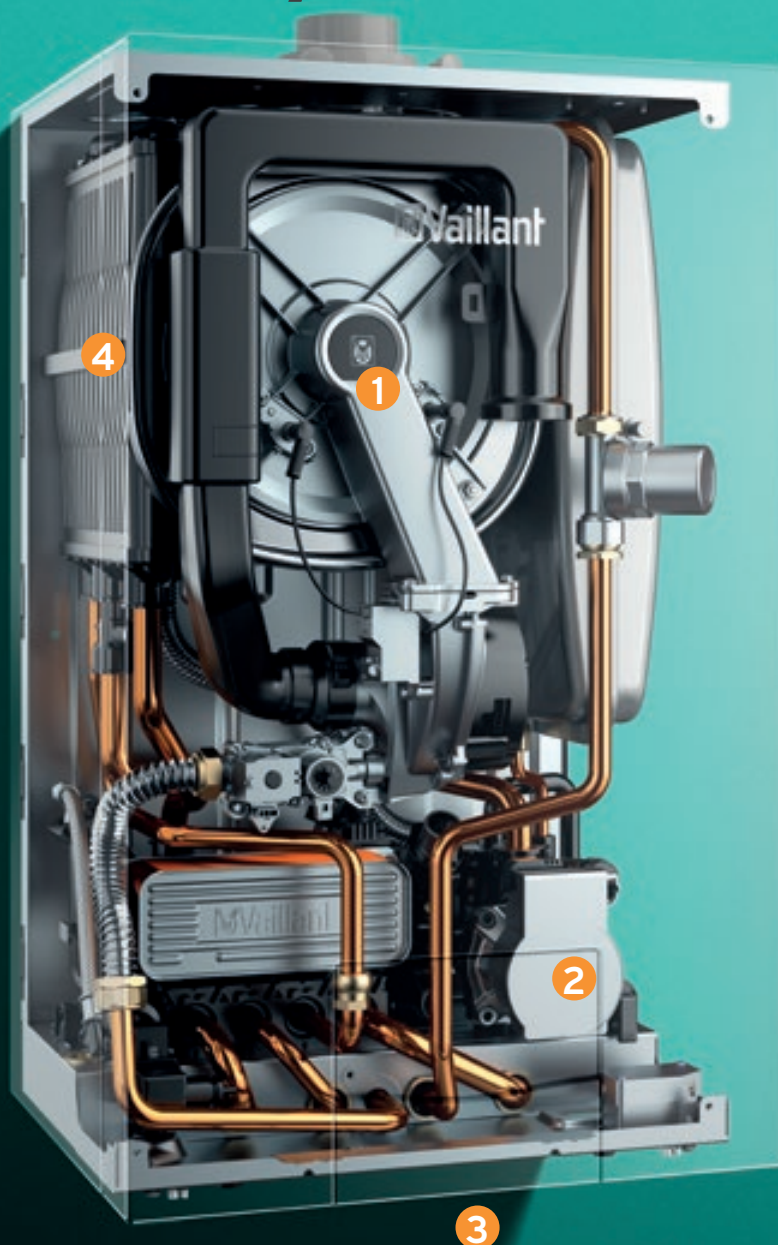

- 1 Inteligentna kontrola spalania: system IoniDetect
- 2 Pompa o wysokiej efektywności z komunikacją LIN Bus
- 3 Nowy intuicyjny interfejs urządzenia
- 4 Technologia ExtraCondense dla lepszej kondensacji

Plug & Play

Zobacz film i dowiedz się jak zamontować sensoNET



Chcesz sterować instalacją ogrzewania za pomocą aplikacji? Podłącz moduł internetowy sensoNET pod kotłem w prosty i szybki sposób! Po prostu „plug-and-play!”. Bez użycia narzędzi i fachowej pomocy.



Przykładowy schemat instalacji

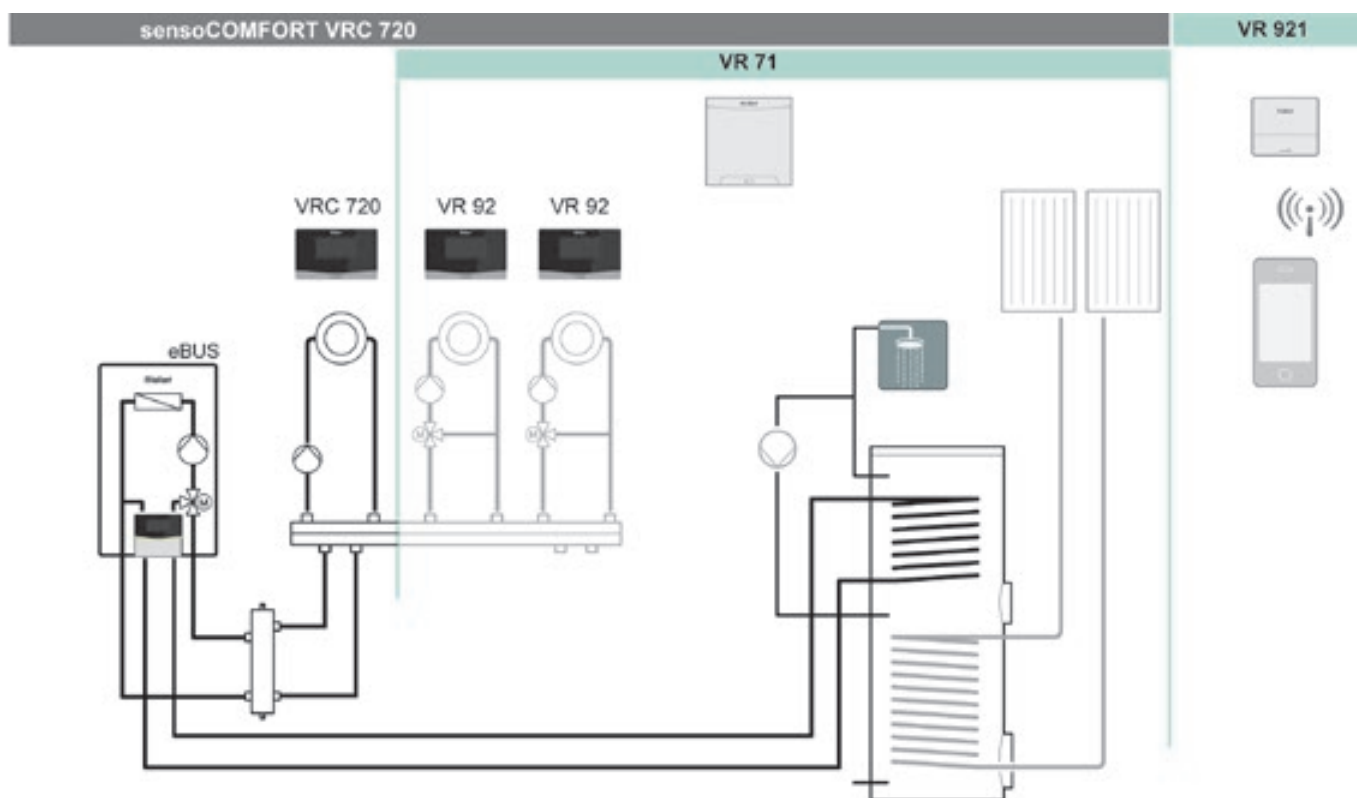

Czarny: system podstawowy z ecoTEC exclusive, sensoCOMFORT VRC 720 i zasobnikiem c.w.u.

Szary: elementy uzupełniające: zdalne sterowania VR 92; moduł rozszerzający VR 71; moduł komunikacji internetowej VR 921 sensoNET (do sterowania z aplikacji oraz do zdalnej diagnostyki)

sensoCOMFORT - to Twój komfort sensoHOME - to Twój dom



Instalacja ogrzewania staje się inteligentna

Poza znacznymi oszczędnościami energii klienci oczekują przede wszystkim łatwości obsługi inteligentnej instalacji ogrzewania. Z myślą o ich konkretnych potrzebach opracowaliśmy nową generację regulatorów systemowych. Już na pierwszy rzut oka widać zmiany w porównaniu z wcześniejszymi wersjami. Wysokiej jakości design produktu idealnie pasuje do designu nowego kotła ecoTEC exclusive. Obsługa za pomocą intuicyjnych dotykowych elementów jest także nowa: na regulatorze lub wyświetlaczu kotła. Dodatkowo aplikacja na smartfony sensoAPP pozwala użytkownikowi zdalnie sterować instalacją.



Nowi asystenci

W trakcie uruchamiania asystent instalacji prowadzi instalatora krok po kroku. Im bardziej złożona instalacja ogrzewania, tym większa oszczędność czasu. Z kolei użytkownicy instalacji z pewnością docenią asystenta programów czasowych. Potrzebne profile czasowe ustawiane są po udzieleniu odpowiedzi na kilka pytań.

Nowe funkcje

Regulator systemowy sensoCOMFORT udostępnia nowe funkcje, np. chłodzenie przez kaskadę pomp ciepła czy obsługę 2 zasobników solarnych. Dzięki komunikacji EEBUS* użytkownik ma dostęp do zarządzania energią w instalacjach fotowoltaicznych od różnych dostawców.

Prawdziwy hit! energia elektryczna wyprodukowana w instalacji będzie wykorzystana z optymalną efektywnością do ogrzewania i przygotowania c.w.u. sensoCOMFORT to dla użytkownika idealny wybór na długie lata.

Ale zmieniło się nie tylko sterowanie systemowe Vaillant. Nowy regulator pokojowy sensoHOME to dla użytkownika całkowicie nowe doznanie: dobrze znana funkcja krótkotrwałej zmiany daje możliwość tymczasowego nastawienia temperatury w pomieszczeniu bez zmiany stałych nastaw. sensoHOME umożliwia także użytkownikowi zdefiniowanie 12 różnych programów czasowych i uzyskanie maksymalnego komfortu w domu. Obie funkcje są oczywiście dostępne także w sensoCOMFORT.

Nowa przejrzystość

Dobrze zgrana koncepcja obsługi sprawia, że sensoCOMFORT i ecoTEC exclusive pasują do siebie idealnie. Na regulatorze czy na kotle, w trakcie uruchamiania czy eksploatacji: wyświetlacz TFT o wysokiej rozdzielczości z elementami dotykowymi pozwala łatwo sterować instalacją ogrzewania za dotknięciem palca.

Intuicyjna obsługa



Konfigurowanie instalacji nigdy nie było tak łatwe

Pogodowy regulator systemowy sensoCOMFORT VRC 720 może sterować nawet dziewięcioma różnymi obiegami grzewczymi i przygotowaniem c.w.u. Można bez kłopotu zarządzać instalacjami fotowoltaicznymi, panelami solarnymi czy wentylacją. Jest to możliwe dzięki wspólnemu językowi eBUS we wszystkich urządzeniach.

Jest to system sterowania na długie lata, doskonały do nowych domów z np. z instalacjami z pompą ciepła. Wyższy komfort konfigurowania systemu: dzięki nowemu asystentowi instalacji konfiguracja jest dziecinnie prosta i wyklucza błędy instalacyjne.

sensoAPP: zdalne sterowanie ogrzewaniem

Życzysz sobie prostego, zrozumiałego układu zdalnego sterowania ogrzewaniem? Mamy rozwiązanie: połącz regulator sensoCOMFORT z nowym modułem internetowym sensoNET VR 921, a będziesz mógł łatwo użyć głównych funkcji sterowania w aplikacji sensoAPP nawet spoza domu. Zdecydowaną korzyścią jest fakt, iż nowa aplikacja sensoAPP ma taką samą strukturę menu jak interfejs na kotle.

sensoHOME: skorzystaj z nowego pokojowego regulatora temperatury

Życzysz sobie jedynie prostego pokojowego regulatora temperatury w instalacji c.o. i c.w.u.?

W takim razie sensoHOME to najlepszy wybór do mieszkania z jednym obiegiem grzewczym. Intuicyjna struktura menu ma taki sam wygląd jak w sensoCOMFORT. Regulację pogodową uzyskasz dzięki czujnikowi zewnętrznemu, który można zamontować dodatkowo.

Wygodne programowanie według potrzeb użytkownika

Nowa aplikacja sensoAPP daje ten sam komfort obsługi co poprzednia aplikacja multiMATIC App. Może być również idealnie dostosowana do indywidualnego zapotrzebowania użytkownika na komfort. Oferuje wiele użytecznych programów i funkcji specjalnych - zależnie od zamontowanych podzespołów instalacji.



Podstawowe funkcje aplikacji sensoAPP



Porównanie funkcjonalne nowych układów sterowania

	sensoCOMFORT VRC 720	sensoHOME VRT 380
Klasa ErP	II, VI, VIII	II, V, VI
Montaż	na ścianie	na ścianie
Interfejs eBUS	●	●
Gazowe / olejowe kotły kondensacyjne	●	●
Pompy ciepła	●	-
Instalacja hybrydowa	●	-
Kaskady	od 2 do 7 urządzeń	-
Wentylacja (centralna)	●	-
Solarna instalacja grzewcza	●	-
Liczba obiegów grzewczych:	9 (połączenie z VR 71 i 3x VR70)	1
Ilość zdalnych sterowań	4	0
Sterowanie z aplikacji sensoAPP	●	●
Obsługa systemu indywidualnej regulacji temperatury pomieszczeń ambiSENSE	●	-
Nastawa adaptacyjnej krzywej grzewczej	●	●
Programowalna funkcja suszenia wylewki	●	●
Czujnik wilgotności powietrza	●	-
Funkcja „PV-Ready”, współpraca z fotowoltaiką	●	-
Optymalizacja energii (EEBUS)	●	-
Asystent instalacji	●	●
Asystent programów czasowych dla użytkownika instalacji	●	●

Dane techniczne moc/obciążenie cieplne dla gazu ziemnego G20; G27	Jednostka	VC 20CS/1-7	VC 25CS/1-7	VCW 36CF/1-7
Zakres nominalnej mocy cieplnej przy 50/30°C	kW	2,8...21,6	2,8...27,0	3,4...27,1
Zakres nominalnej mocy cieplnej przy 80/60°C	kW	2,5...19,8	2,5...24,9	3,0...25,0
Moc maksymalna przy podgrzewaniu c.w.u.	kW	24	24,9	36,4
Maksymalne obciążenie cieplne przy podgrzewaniu c.w.u.	kW	24,5	25,5	34,3
Maksymalne obciążenie cieplne przy pracy na c.o.	kW	20,4	25,5	25,5
Minimalne obciążenie cieplne przy pracy na c.o.	kW	2,7	2,7	3,2
Dane techniczne moc/obciążenie cieplne dla gazu ziemnego G2.350	Jednostka	VC 20CS/1-7	VC 25CS/1-7	VCW 36CF/1-7
Zakres nominalnej mocy cieplnej przy 50/30°C	kW	2,8...21,6	2,8...21,6	3,4...22,3
Zakres nominalnej mocy cieplnej przy 80/60°C	kW	2,5...19,8	2,5...20,0	3,0...20,6
Moc maksymalna przy podgrzewaniu c.w.u.	kW	20,6	20,6	22,3
Maksymalne obciążenie cieplne przy podgrzewaniu c.w.u.	kW	21,0	21,0	21,0
Maksymalne obciążenie cieplne przy pracy na c.o.	kW	20,4	20,4	21,0
Minimalne obciążenie cieplne przy pracy na c.o.	kW	2,7	2,7	3,2
Dane techniczne centralne ogrzewanie	Jednostka	VC 20CS/1-7	VC 25CS/1-7	VCW 36CF/1-7
Maksymalna temperatura zasilania	°C	85	85	85
Zakres nastaw temperatury zasilania (nastawa fabryczna 75°C)	°C	15...80	15...80	15...80
Dopuszczalne ciśnienie w układzie grzewczym	Mpa	0,3	0,3	0,3
	bar	3,0	3,0	3,0
Przepływ (odniesiony do $\Delta T=20$ K; 80/60°C)	l/h	851	1071	1074
Ilość kondensatu (przy 50/30°C)	l/h	2,04	2,55	2,55
Ciśnienie dyspozycyjne (przy przepływie nominalnym)	Mpa	0,025	0,025	0,025
	bar	0,25	0,25	0,25
Dane techniczne ciepła woda użytkowa	Jednostka	VC 20CS/1-7	VC 25CS/1-7	VCW 36CF/1-7
Minimalny wydatek ciepłej wody	l/min			2,0
Wydatek c.w.u. przy $\Delta T=30$ K	l/min			17,6
Wydatek c.w.u. przy $\Delta T=30$ K (G2.350)	l/min			10,2
Dopuszczalne ciśnienie c.w.u.	Mpa			0,03...1,0
	bar			0,30...10,0
Wymagane ciśnienie przyłącza	Mpa			0,07
	bar			0,7
Zakres temperatur c.w.u.	°C			35...65
Ogranicznik przepływu	l/min			11,7
Dane techniczne	Jednostka	VC 20CS/1-7	VC 25CS/1-7	VCW 36CF/1-7
Kategoria gazu		I2ELwLs	I2ELwLs	I2ELwLs
Przyłącze gazu	mm	15	15	15
Przyłącza zasilania i powrotu	cal	G 3/4	G 3/4	G 3/4
Przyłącza ciepłej i zimnej wody	cal	-	-	G 3/4
Przyłącza zasobnika c.w.u.	cal	G 1/2	G 1/2	-
Przyłącze systemu powietrzno-spalinowego	mm	60/100	60/100	80/125
Maksymalne zużycie gazu G20	m ³ /h	2,6	2,7	3,6
Maksymalne zużycie gazu G27	m ³ /h	3,0	3,1	4,2
Maksymalne zużycie gazu G2.350	m ³ /h	3,0	3,1	4,2
Minimalna temperatura spalin	°C	35	35	35
Maksymalna temperatura spalin	°C	85	85	85
Klasa NOx		6	6	6
Wysokość	mm	720	720	720
Szerokość	mm	440	440	440
Głębokość	mm	348	348	382
Masa (bez opakowania)	kg	34	34	43
Dane techniczne - część elektryczna	Jednostka	VC 20CS/1-7	VC 25CS/1-7	VCW 36CF/1-7
Napięcie znamionowe		230 V / 50 Hz	230 V / 50 Hz	230 V / 50 Hz
Dopuszczalne napięcie zasilania	V	190...253	190...253	190...253
Wbudowane zabezpieczenie	A	2	2	2
Maksymalny pobór mocy elektrycznej w trybie ogrzewania	W	55	81	61
Maksymalny pobór mocy elektrycznej w trybie c.w.u./ładowania zasobnika	W	75	90	113
Pobór mocy w stanie „czuwania”	W	<2	<2	<2
Stopień ochrony elektrycznej		IPX4D	IPX4D	IPX4D
Dane techniczne - dane ErP	Jednostka	VC 20CS/1-7	VC 25CS/1-7	VCW 36CF/1-7
Klasa energetyczna dla ogrzewania		A	A	A
Klasa energetyczna dla c.w.u.				A
Profil obciążenia dla c.w.u.				XXL
Poziom hałasu w pomieszczeniach wewn.	dB(A)	44	47	44

ecoCOMFORT – inwestycja w Twoje bezpieczeństwo

ecoCOMFORT

to możliwość przedłużenia standardowej (24-miesięcznej) gwarancji nawet o dodatkowe 3 lata.

Korzyści:

- pełna gwarancja przez 5 lat użytkowania kotła,
- przypomnienia o zbliżających się przeglądach,
- kompleksowe wsparcie serwisowe,
- wyłącznie oryginalne części zamienne.



Zeskanuj kod i dowiedz się więcej o gwarancji ecoCOMFORT.



Chcesz ten folder w formie elektronicznej? Wejdź na stronę i pobierz na swoje urządzenie.

Instalator Systemowy



to status określający autoryzowanego partnera marki Vaillant, który profesjonalnie i kompleksowo zainstaluje zarówno pojedynczy układ, jak i złożony system zawierający wszystkie elementy systemu ogrzewania, chłodzenia, wentylacji, ciepłej wody użytkowej, instalacji solarnej i sterowania.

Korzyści:

- wykonanie kompleksowej instalacji przez jedną firmę,
- jakość montażu poparta autoryzacją firmy Vaillant,
- serwis i przeglądy gwarancyjne wykonywane przez jedną firmę,
- możliwość negocjacji atrakcyjniejszej ceny ze względu na szeroki zakres prac,
- fachowe doradztwo i pomoc w doborze instalacji.

Instalatora Systemowego można znaleźć w wyszukiwarce instalatorów Vaillant na stronie www.vaillant.pl



 Ogrzewanie  Chłodzenie  Energia odnawialna



WSPIERAMY PROGRAM
CZYSZTE POWIETRZE